

CONFIGURACIONES

CONFIGURACIÓN HORIZONTAL N

Configuración A

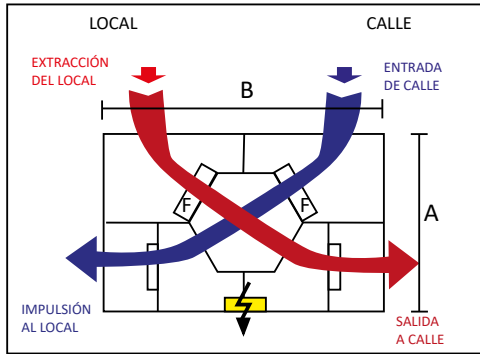

Configuración B

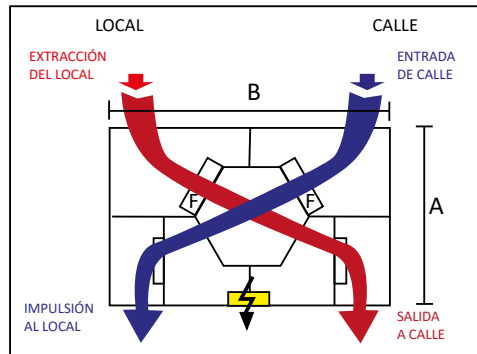

Configuración C

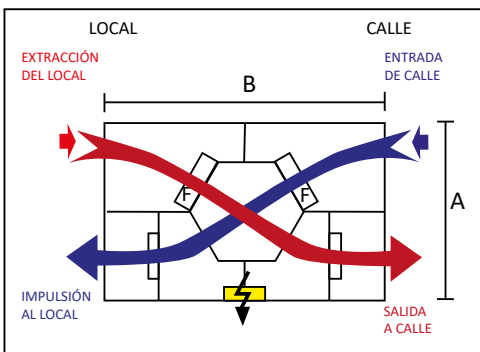

Configuración D

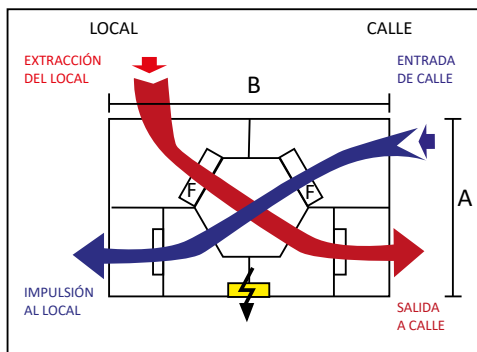

CONFIGURACIÓN HORIZONTAL E

Configuración A

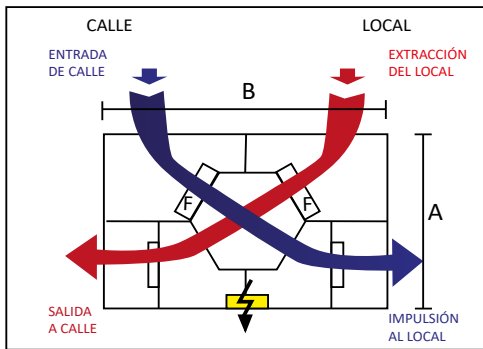

Configuración B

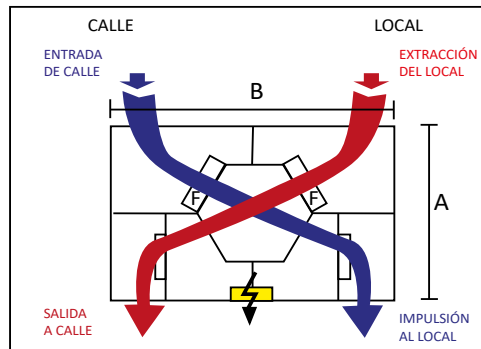

Configuración C

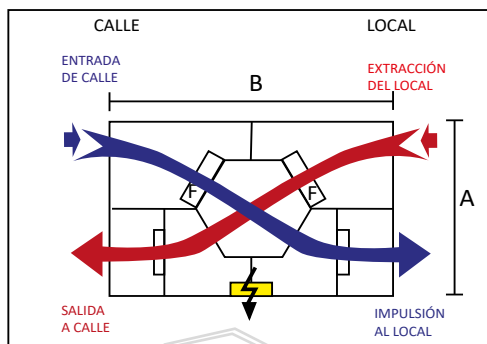

Configuración D

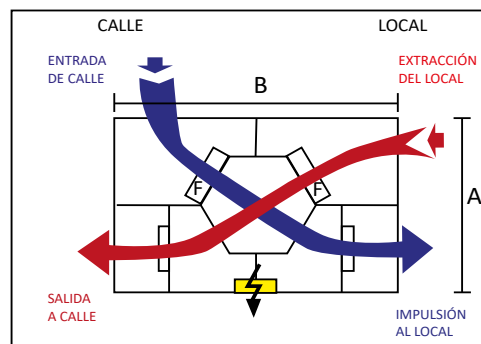

Las cotas B y A siempre han de mantenerse.
Ver cotas en ficha de recuperador.

La configuración estándar en horizontal es la N-C, en caso de necesitar diferentes configuraciones, indicar en el pedido.



CONFIGURACIÓN VERTICAL

Configuración A

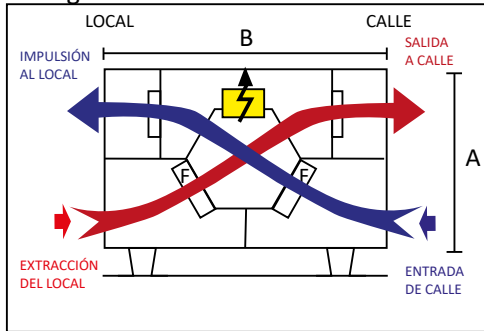

Configuración B

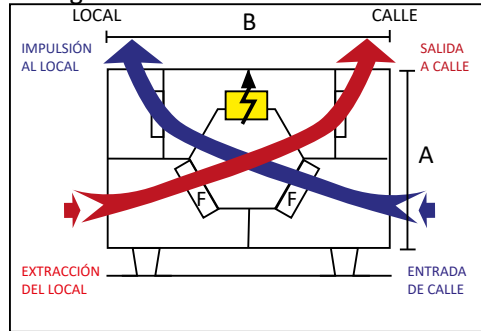

Configuración C

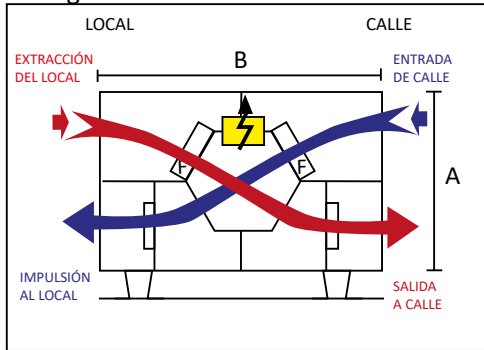

Configuración D

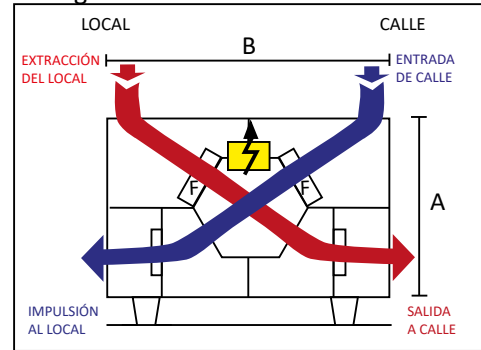

Indicar si el cuadro eléctrico va al frente o detrás del equipo.

Las cotas B y A siempre han de mantenerse.

Ver cotas en ficha de recuperador.

La configuración estándar en vertical es la C con el cuadro situado al frente, en caso de necesitar diferentes configuraciones indicarlo en el pedido.

